

Faltschachtel mit schrägen Wänden

Faltanleitung



1 Das Papierquadrat zuerst zweimal auf die Hälfte falten (Strichpunktlinien) und öffnen. Dann wenden, zweimal diagonal falten (gestrichelte Linien) und öffnen.

2 Das kleine Quadrat falten. (Die gepunktete Fläche des großen Quadrats entspricht der gepunkteten Fläche des kleinen Quadrats.)

3 Die vordere obere Spitze an der gestrichelten Linie nach unten falten.

4 Die Dreiecksspitze an der gestrichelten Linie nach hinten bzw. nach oben falten. Wenden und die Rückseite ebenso falten, also die Arbeitsschritte 3 und 4 wiederholen.

5 Den vorderen Seitenflügel nach rechts umklappen.

6-7 Die vorderen Seitenflügel an den gestrichelten Linien zur Mitte falten. Wenden und die Rückseite ebenso falten.

8 An der entstandenen Drachensform die vordere Spitze an der gestrichelten Linie nach unten falten. Wenden und ebenfalls die Spitze nach unten falten.

9 Die Spitze an der Strichpunktlinie nach hinten falten und einstecken. Die Rückseite ebenso falten.

10 Den oberen Körbchenrand vorsichtig öffnen und das Körbcheninnere weiten. Die gepunktete Linie markiert den Körbchenboden.

11 Die beiden Dreiecke an den Seiten können noch nach unten geklappt werden.

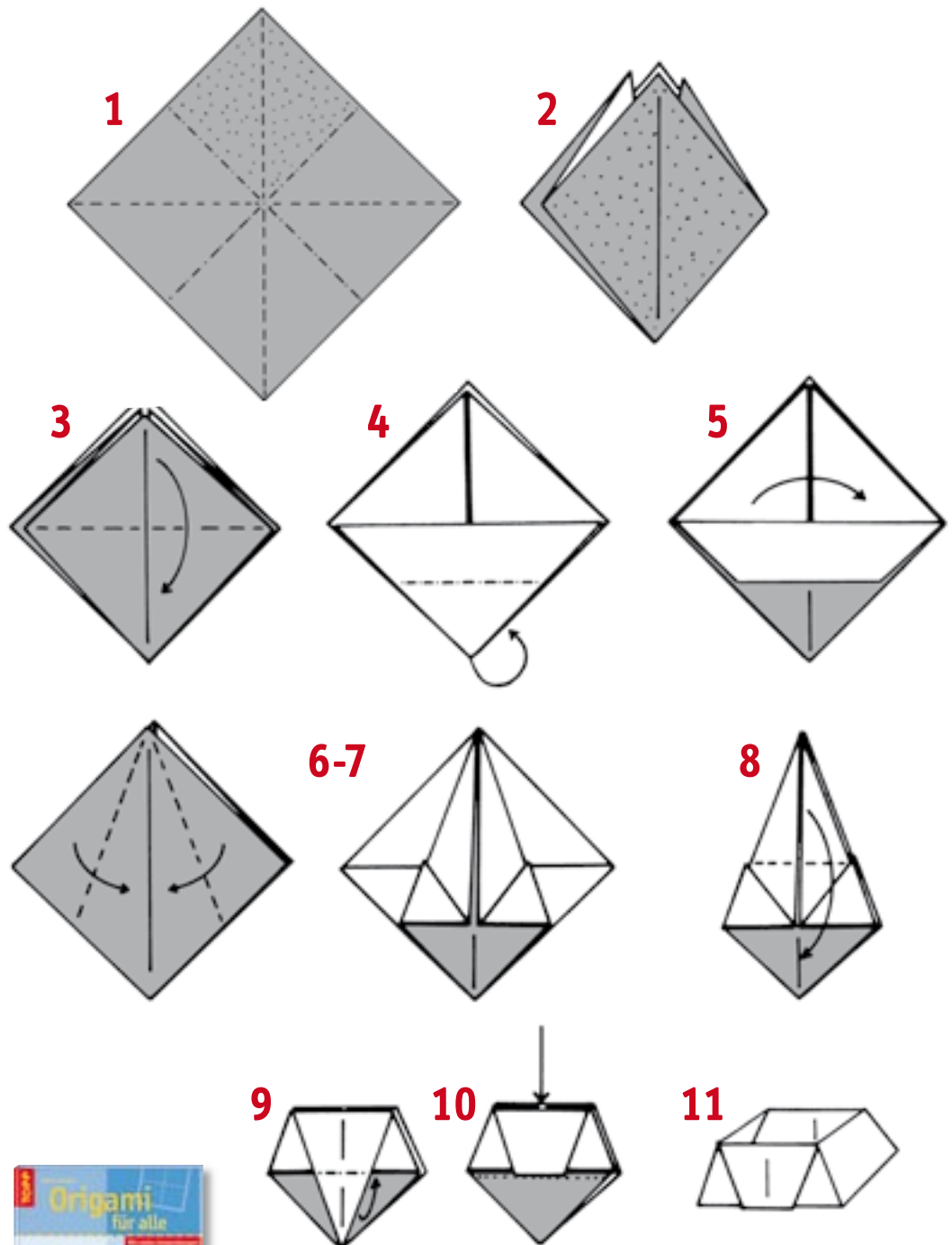

Motiv aus TOPP 5254

Einfacher Kranich

Faltanleitung

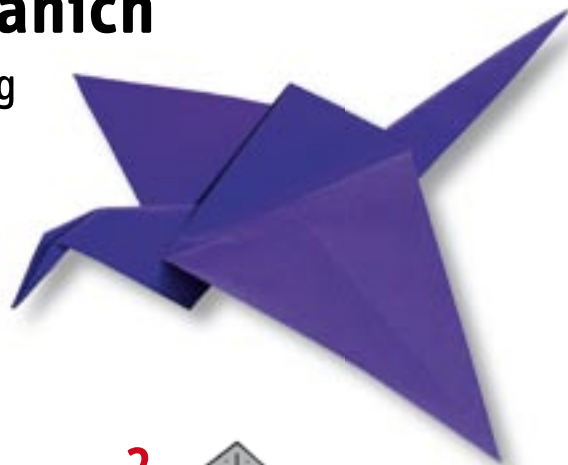

1 Das Papierquadrat zweimal diagonal falten, öffnen und wenden. Nun das Papier zweimal auf die Hälfte falten und öffnen.

2 Das Papier zu einem kleinen Quadrat falten. (Die gepunktete Fläche des großen Quadrates entspricht der gepunkteten Fläche des kleinen Quadrates.)

3 Von beiden Seiten jeweils die obere Lage an den gestrichelten Linien zur Mitte falten.

4 Die obere Spitze an der gestrichelten Linie nach unten und wieder nach oben falten.

5 Die bei Schritt 3 nach innen gefalteten Seiten wieder nach außen falten.

6-7 Die mit einem Kreuz markierte untere Spitze an der gestrichelten Linie nach oben falten, glatt streichen und wenden. Die Arbeitsschritte 3 bis 7 wiederholen.

8 Fertig ist die Doppelspitze.

9 Die beiden unteren Spitzen an den gestrichelten Linien nach oben falten und jeweils eine Tütenfalte fertigen.

10 Den Kopf an der gestrichelten Linie falten und eine Tütenfalte fertigen.

11-12 Die Flügel an der gestrichelten Linie nach unten falten.

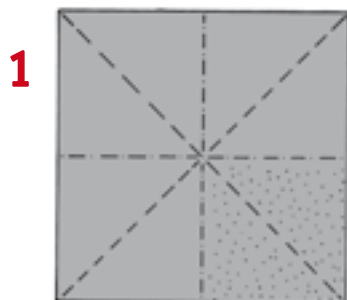

1

2

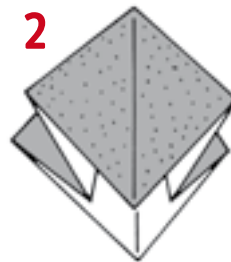

3

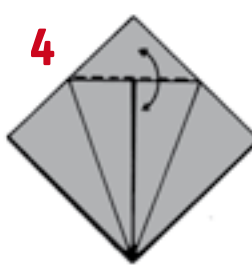

4

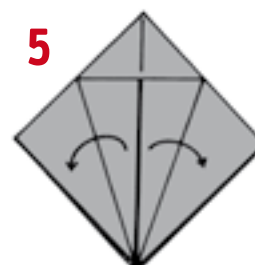

5

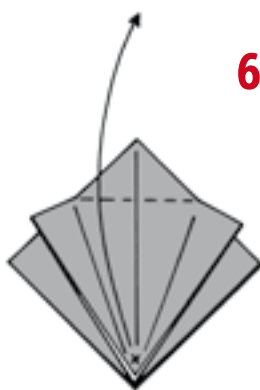

6-7

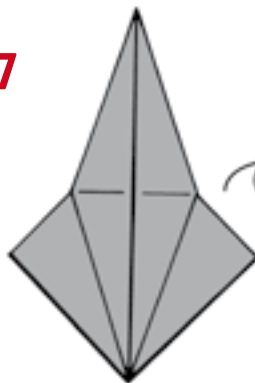

8



9

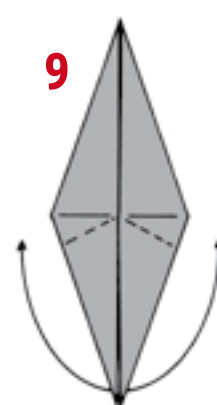

10

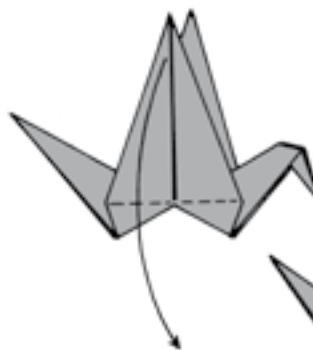

11-12

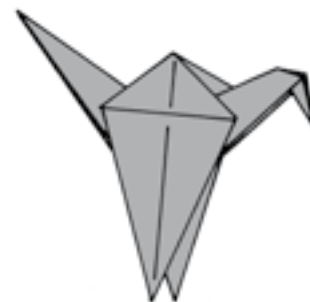

Meeresschildkröte

Faltanleitung

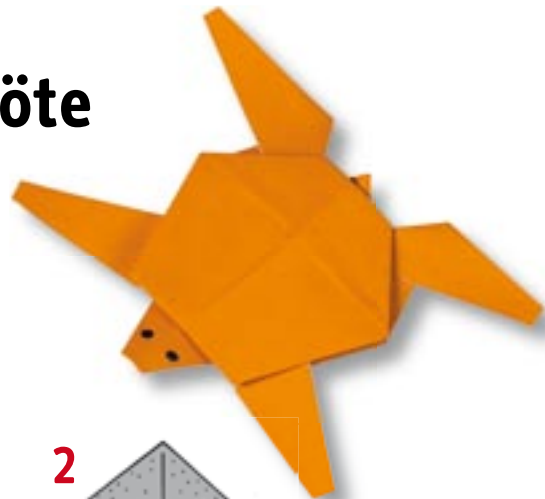

1 Das Papierquadrat zweimal diagonal falten, öffnen und wenden. Nun das Papier zweimal auf die Hälfte falten und öffnen.

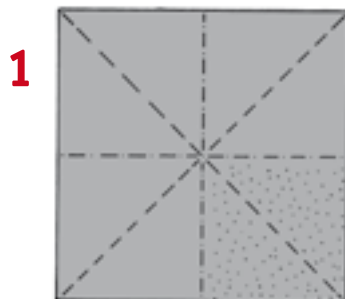

2 Das Papier zu einem kleinen Quadrat falten. (Die gepunktete Fläche des großen Quadrates entspricht der gepunkteten Fläche des kleinen Quadrates.)

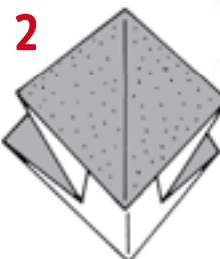

3 Von beiden Seiten jeweils die obere Lage an den gestrichelten Linien zur Mitte falten.

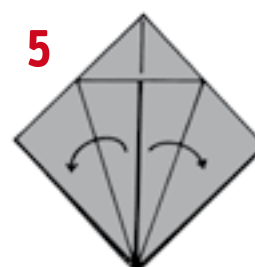
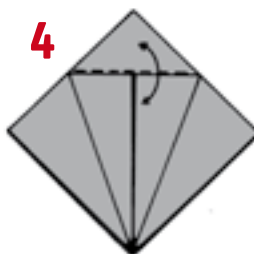
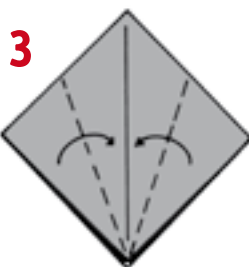

4 Die obere Spitze an der gestrichelten Linie nach unten und wieder nach oben falten.

5 Die bei Schritt 3 nach innen gefalteten Seiten wieder nach außen falten.

6-7 Die mit einem Kreuz markierte untere Spitze an der gestrichelten Linie nach oben falten, glatt streichen und wenden. Die Arbeitsschritte 3 bis 7 wiederholen.

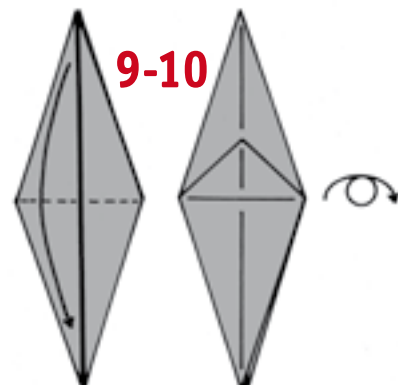
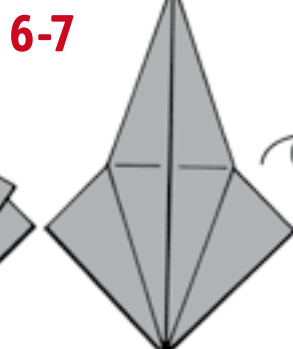
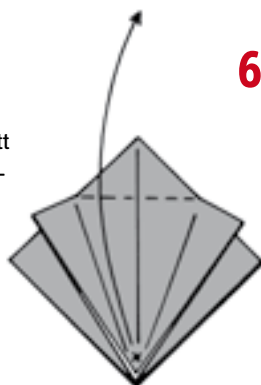

8 Fertig ist die Doppelspitze.

9-10 Die vordere Spitze an der gestrichelten Linie nach unten falten. Die Form wenden.

11 Die Form in der Mitte von oben bis zur Mittellinie einschneiden.

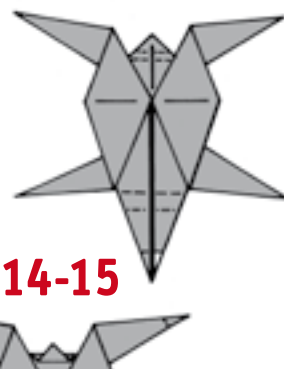
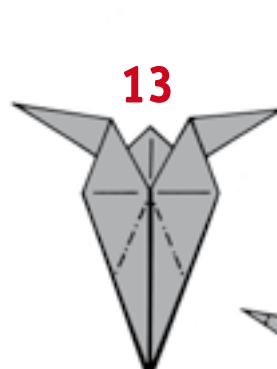

12 Die beiden Spitzen von oben an den Strichpunktlinien als Hinterbeine nach hinten falten.

13 Von unten die beiden Spitzen als Vorderbeine an den Strichpunktlinien nach hinten falten.

14-15 Für Kopf und Schwanz beide Teile zuerst an den gestrichelten Linien zur Mitte und dann an den Strichpunktlinien nach außen falten. Die Spitze am Kopf nach oben falten. Wenden.



16 Auf die fertige Schildkröte Augen aufmalen.

